



motorola

EU IT

# GUIDA RAPIDA

Per una spiegazione completa di tutte le funzioni e istruzioni, far riferimento alla Guida dell'utente.

## 1. Come configurare il monitor per neonati digitale con video

MODELLI:

MBP25

MBP25/2

MBP25/3

MBP25/4

MBP25-B

MBP25-B2

### A. Come collegare l'alimentazione all'unità per neonati

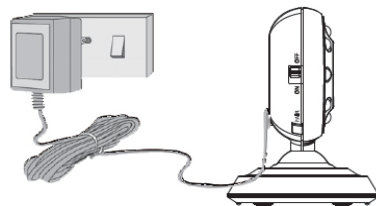

1. Collegare la spina piccola all'adattatore dell'unità per neonati e l'altra estremità alla presa elettrica.
2. Usare solo l'adattatore in dotazione (6VDC / 500mA).

### B. Come installare la batteria nell'unità principale

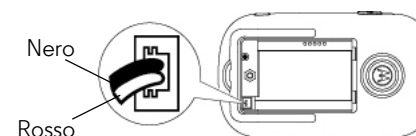

- Inserire la linguetta del cavo della batteria ricaricabile nell'fessura di contatto come mostrato sopra e introdurla nel vano apposito.

### C. Come chiudere il coperchio dell'unità principale

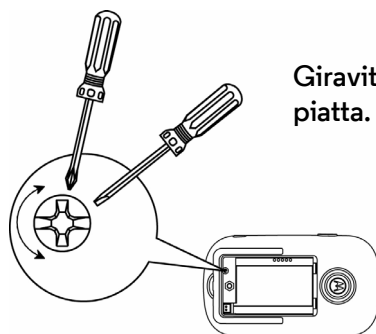

Giravite a testa a croce o a testa piatta.

### D. Come collegare l'alimentazione all'unità principale

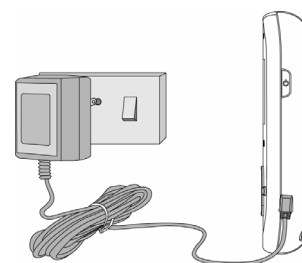

- Collegare la spina piccola all'adattatore dell'unità principale e l'altra estremità alla presa elettrica.
- Usare solo l'adattatore in dotazione (6VDC / 500mA).



### AVVERTENZA:

Pericolo di Strangolamento. I bambini sono già stati strangolati dai cavi. Mettere questo cavo a distanza dai bambini (più di 1 metro di distanza). Non usare mai prolunghe con adattatore AC. Usare solo gli adattatori AC forniti.



motorola

# GUÍA DE INICIO RÁPIDO

EU ES

Por favor consulte la Guía del usuario, para una explicación completa de todas las funciones e instrucciones.

## 1. Instalar el monitor para bebé con vídeo digital

MODELOS:

MBP25

MBP25/2

MBP25/3

MBP25/4

MBP25-B

MBP25-B2

### A. Conexión de la alimentación para la unidad de Bebé

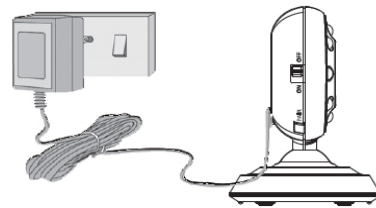

1. Conecte el enchufe pequeño del adaptador de alimentación a la unidad del bebé y el otro extremo a la toma de corriente.
2. Utilice sólo el adaptador que se adjunta (6 V DC / 500 mA).

### B. Instalación de la batería de la unidad de los padres

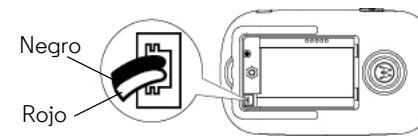

- Inserte la lengüeta del cable de la batería recargable en la ranura de contacto como se muestra arriba y coloque la batería en el compartimento.

### C. Sujeción de la tapa de la unidad de Padres

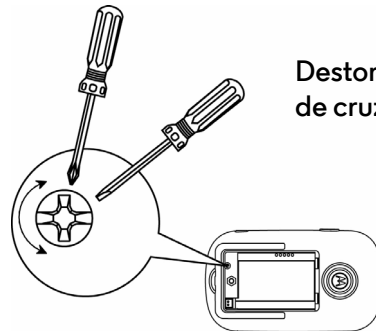

Destornillador pequeño de cruz o de punta plana.

### ⚠ ATENCIÓN:

Riesgo de estrangulamiento. Hay niños que se han ESTRANGULADO con cables. Mantenga este cable fuera del alcance de los niños (a una distancia superior a 1 m (3 pies)). No use nunca alargadores con los adaptadores de CA. Utilice únicamente los adaptadores de CA incluidos.

### D. Conexión de la alimentación para la unidad de Padres

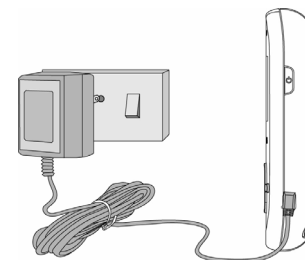

- Conecte el enchufe pequeño del adaptador de red a la unidad para los padres y el otro extremo a la toma de corriente.
- Utilice sólo el adaptador que viene incluido (6 V DC / 500 mA).



motorola

MODELOS:

MBP25

MBP25/2

MBP25/3

MBP25/4

MBP25-B

MBP25-B2

# GUIA DE INÍCIO RÁPIDO

EU PT

Para uma explicação completa de todas as funcionalidades e instruções, por favor, consulte o Guia do Utilizador.

## 1. Configuração do seu monitor digital video para bebé

### A. Ligação da fonte de energia à unidade do bebé

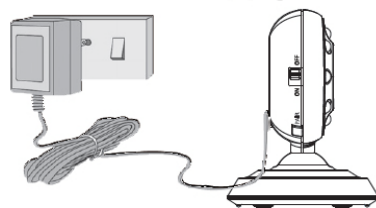

1. Ligue a ficha pequena do adaptador de energia à unidade do bebé e a outra extremidade à tomada elétrica.
2. Utilize apenas o adaptador fornecido (6V DC / 500mA).

### B. Instalação da bateria na unidade dos pais

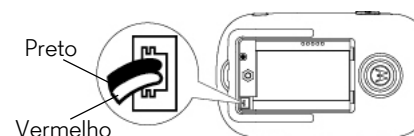

- Insira o separador metálico da bateria recarregável na ranhura de contato, como mostrado acima e coloque a bateria no compartimento.

### C. Fixação da cobertura para a unidade dos pais

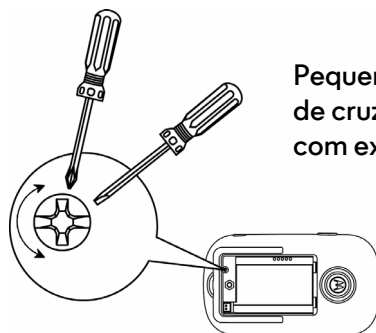

Pequena cabeça em forma de cruz ou chave de fendas com extremidade plana.

### D. Ligação à fonte de energia para a unidade dos pais

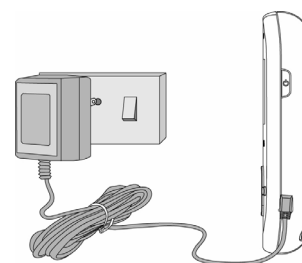

- Ligue a ficha pequena do adaptador de energia à unidade dos pais e a outra extremidade à tomada elétrica.
- Utilize apenas o adaptador fornecido (6V DC / 500mA).









#### AVISO:

Perigo de estrangulamento. Pode ocorrer o ESTRANGULAMENTO das crianças devido aos cabos. Mantenha este cabo afastado do alcance das crianças (mais de 1 metro de distância). Nunca utilize extensões com transformadores de CA. Utilize apenas os transformadores de CA fornecidos.

## 2. Operazione di base dei tasti

EU IT

Unità principale		
 	Tasto ON/OFF (ACCENSIONE/SPEGNIMENTO) Tasto video ON/OFF	Premere e tenere per accendere e spegnere l'unità. Premere per attivare o disattivare il display LCD.
	Tasti UP/VOL+	Premere per aumentare il volume. Premere per scorrere le opzioni menu/impostazioni verso l'alto. Premere per scorrere verso l'alto in modalità di zoom 2x.
	Tasti DOWN/VOL -	Premere per diminuire il volume. Premere per scorrere le opzioni menu/impostazioni verso il basso. Premere per scorrere verso il basso in livello di zoom 2x.
	Tasto MENU/OK	Premere per aprire le opzioni del menu. Premere per confermare la selezione. Premere per vedere a destra in livello di zoom 2x.
	Tasto Ritorna/Passa videocamera	Premere per tornare al livello di menu precedente. Premere per cambiare unità videocamera. (se accoppiate con più di una videocamera) Premere per vedere a sinistra in modalità zoom 2x.
	Pulsante ZOOM	Premere per accedere / uscire dalla modalità di zoom 2x.
Unità per neonati		
	Interruttore ON/OFF	Far scorrere l'interruttore di alimentazione verso il basso per accendere l'unità. Far scorrere l'interruttore di alimentazione verso l'alto per spegnere l'unità.

## 3. Informazioni generali

E il prodotto non funziona correttamente ...

1. Leggere questa Guida rapida o la Guida dell'utente.
2. Contattare l'Assistenza Clienti:  
Europa +49 (0) 1805 938 802  
Email: [motorola-mbp@tdm.de](mailto:motorola-mbp@tdm.de)



Fabbricato, distribuito o venduto da Binatone Electronics International LTD., concessionario ufficiale per questo prodotto. MOTOROLA e il logo della M stilizzata sono marchi commerciali o marchi registrati di Motorola Trademark Holdings, LLC. e sono utilizzati con autorizzazione. Tutti gli altri marchi commerciali appartengono ai rispettivi proprietari.







© 2014 Motorola Mobility LLC. Tutti i diritti riservati.



Stampato in Cina  
EU\_IT Versione 3.0

## 2. Funcionamiento básico de las teclas

EU ES

Unidad para padres		
	Botón de encendido ON/OFF	Mantenga pulsado para encender la unidad ON / OFF.
	Botón de video ON/OFF	Pulse para ENCENDER/APAGAR la pantalla LCD.
	Botones de UP/VOL+	Pulse para subir el volumen. Pulse para desplazarse hacia arriba en las opciones/ajustes del menú. Pulse para ir hacia arriba al modo de zoom 2X.
	Botones de DOWN/VOL-	Pulse para bajar el volumen. Pulse para desplazarse hacia abajo en las opciones/ajustes del menú. Pulse para ir hacia abajo al modo de zoom 2X.
	Botones de MENU/OK	Pulse para abrir las opciones del menú. Pulse para confirmar su selección. Pulse para girar a la derecha al nivel de zoom 2x.
	Botón de volver/cambiar cámara	Pulse para volver al nivel anterior del menú. Pulse para cambiar las cámaras. (si está vinculado con más de una cámara) Pulse para girar a la izquierda al modo de zoom 2x.
	Botón de ZOOM	Pulse para entrar / salir del modo de zoom 2x.
Unidad de bebé		
	Interruptor de ON/OFF	Deslice el interruptor POWER hacia abajo para encender la unidad. Deslice el interruptor POWER hasta apagar la unidad.

## 3. Información general

Si su producto no funciona correctamente...

1. Lea esta guía de inicio rápido o la guía de usuario.
2. Contacte con atención al cliente:  
Europa +49 (0) 1805 938 802  
Email: [motorola-mbp@tdm.de](mailto:motorola-mbp@tdm.de)



motorola

Fabricado, distribuido o comercializado por Binatone Electronics International LTD., licenciatario oficial de este producto. MOTOROLA y el logotipo de la M estilizada son marcas comerciales o marcas comerciales registradas de Motorola Trademark Holdings, LLC. y se utilizan bajo licencia. El resto de marcas comerciales son propiedad de sus respectivos propietarios.







© 2014 Motorola Mobility LLC. Todos los derechos reservados.



Impreso en China  
EU\_ES Versión 3.0

## 2. Operação básica das teclas

EU PT

Unidade dos Pais		
	Botão de Energia ON/OFF	Pressione e segure para ligar/desligar a unidade.
	Botão de Video ON/OFF	Pressione para ligar/desligar o visor do LCD.
	Botões UP/VOL+	Pressione para aumentar o volume do som. Pressione para mover para cima as opções do menu / configurações. Pressione para mover para cima no modo de zoom 2X.
	Botões DOWN/VOL -	Pressione para diminuir o volume do som. Pressione para mover para baixo as opções do menu / configurações. Pressione para mover para baixo no modo de zoom 2X.
	Botão MENU/OK	Pressione para abrir as opções do menu. Pressione para confirmar uma seleção. Pressione para deslocar para a direita, para o nível de zoom 2x.
	Botão Return/Switch Camera	Pressione para voltar ao nível de menu anterior. Pressione para alternar as unidades da câmera. (se emparelhadas com mais de uma câmera) Pressione para deslocar para a esquerda no modo de zoom 2x.
	Botão ZOOM	Pressione para entrar / sair do modo zoom 2x.
Unidade do Bebê		
	Interruptor ON/OFF	Deslize o interruptor de energia para baixo para ligar a unidade. Deslize o interruptor de energia para cima para desligar a unidade.

## 3. Informação Geral

Se o seu produto não estiver a funcionar corretamente...

1. Leia este Guia de Início Rápido ou o Guia do Utilizador.
2. Contate o Serviço de Apoio ao Cliente:  
+49 (0) 1805 938 802 na Europe  
Email: [motorola-mbp@tdm.de](mailto:motorola-mbp@tdm.de)



Fabricado, distribuído ou vendido pela Binatone Electronics International LTD., empresa licenciada oficial para este produto. MOTOROLA e o logótipo do M estilizado são marcas comerciais ou marcas comerciais registadas da Motorola Trademark Holdings, LLC. e são utilizados mediante licença da mesma. Todas as outras marcas comerciais são propriedade dos seus respectivos proprietários..

© 2014 Motorola Mobility LLC. Todos os direitos reservados.



Impresso na China  
EU\_PT Versão 3.0